



treelogic[®]
fill life

Видеореги́ратор

Treelogic[®] TL-DVR2002TID

РУКОВОДСТВО ПОЛЬЗОВАТЕЛЯ

Вступление

Спасибо, что выбрали видеореги­стратор Treelogic TL-DVR2002TID. Он относится к новому поколению в семействе компактных цифровых регистраторов, поддерживающих не только запись видео, но и съемку фотографий. Расширенный функционал, идеальное качество, высокая надежность и продуманный внешний вид делают его настоящим шедевром. Уникальный объектив с поворотным механизмом позволяет реализовать широкий круг возможностей во время видео- и фотосъемки.

В этом Руководстве вы найдете важную информацию о самом видеоре­гистраторе, а также советы по его правильной эксплуатации. Перед работой с видеоре­гистратором внимательно прочтите Руководство до конца и сохраните его для использования в дальнейшем! Данное Руководство поможет вам в полной мере насладиться всеми уникальными возможностями видеоре­гистратора Treelogic TL-DVR2002TID!

Мы постарались сделать это Руководство максимально полным и точным, однако не можем полностью гарантировать отсутствие в нем ошибок или неточностей. Компания не несет ответственности за возможное повреждение устройства или потерю данных вследствие неправильного обращения с устройством. Компания не несет ответственности за последствия использования данного оборудования с несовместимыми аксессуарами. Конструкция видеоре­гистратора, встроенное программное обеспечение и содержание данного Руководства могут быть изменены без предварительного уведомления.

Товарные знаки и наименования, встречающиеся в данном Руководстве, являются собственностью их владельцев.

Меры предосторожности

Всегда соблюдайте основные меры безопасности при использовании видеорегистратора – это поможет снизить риск возникновения повреждений устройства и вреда для вашего здоровья!

1. Во время управления транспортным средством не производите настройку параметров или переключение режимов устройства и встроенного программного обеспечения.
2. Производите настройку параметров устройства до начала поездки, или предварительно припарковав транспортное средство в безопасном месте. Во время движения сконцентрируйте свое внимание на ситуации на дороге.
3. Не разбирайте, не ремонтируйте и не модифицируйте видеорегистратор самостоятельно – это может привести к поломке и к потере гарантии. Доверьте обслуживание устройства квалифицированным специалистам.
4. Не трясите видеорегистратор и не стучите по нему, так как неаккуратное обращение может привести к повреждениям или потере данных, а также к невозможности воспроизводить информацию.
5. Не допускайте попадания влаги или жидкости внутрь корпуса видеорегистратора, так как это может повредить устройство. Если жидкость попала в видеорегистратор, немедленно выключите его и полностью высушите. В противном случае возможно возгорание или поражение электрическим током.

6. Не используйте видеореги­стратор в слишком сухой среде, так как это может привести к возникновению статического электричества.
7. Не допускайте сильных ударов или давления на видеореги­стратор, не роняйте его и не кладите вблизи магнита или источника радиоволн.
8. Не используйте видеореги­стратор вблизи легковоспламеняющихся или взрывоопасных газов. Это может привести к возгоранию или взрыву.
9. Не подвергайте видеореги­стратор воздействию прямых солнечных лучей и ультрафиолета, а также слишком высоких или слишком низких температур. Это может вызвать перегрев устройства и снижение емкости или выход из строя батареи.
10. Не подвергайте устрой­ство резким перепадам температур. Резкая смена температуры (например, внесение устройства с мороза в теплое помеще­ние) может вызвать конденса­цию влаги внутри устройства и сбой в работе видеореги­стратора. В случае возникновения конденсата просушите устройство при постоянной температуре.
11. Не храните видеореги­стратор в местах с повышенной влажностью, а также в пыльных или грязных местах.
12. Не допускайте попадания пыли, грязи и посторонних предметов в видео­регистратор. Особое внимание следует уделить защите разъемов.
13. Избегайте попадания металлических предметов или жидкостей на разъем USB или в слот для карты памяти. Это может привести к возгоранию или поражению электрическим током.

14. Не используйте видеореги­стратор вблизи источников электромагнитного излучения или в местах с повышенным радиоактивным фоном.
15. Перед включением убедитесь в надежности и правильности присоединения кабелей – это поможет избежать поломок и ошибок в работе устройства.
16. Производите операции с устройством, установив его на ровной твердой поверхности. Не производите операции с устройством, установленным на подушке, ковре или диване, так как это способствует значительному повышению температуры и может привести к перегреву видеоре­гистратора и выходу его из строя.
17. Избегайте контакта устройства с источниками огня – это может привести к взрыву встроенной батареи питания.
18. Очищайте видеореги­стратор только мягкой сухой тканью, не прилагая излишнюю силу. Перед тем, как чистить видеореги­стратор, убедитесь в том, что он отключен. Не используйте химические вещества или жидкие чистящие средства!
19. Экран видеореги­стратора может быть легко оцарапан острыми предметами. Используйте специальные защитные пленки, разработанные для защиты экранов портативных устройств от мелких царапин.
20. Для эксплуатации видеореги­стратора в автомобиле используйте специальное автомобильное крепление, не препятствующее обзору проезжей части и действию подушек безопасности.

21. Не разбирайте и не пытайтесь самостоятельно починить адаптер питания, в нем нет ремонтируемых частей. Замените адаптер в случае повреждения или попадания в него влаги.
22. Не используйте адаптер питания, если поврежден провод.
23. Подключайте адаптер питания только к подходящему источнику питания. Требования к электрическому напряжению вы можете найти на корпусе устройства или на упаковке.
24. Вставляйте штекер зарядного устройства в разъем до конца – это поможет избежать возникновения статического электричества.
25. Видеореги́стратор содержит встроенный литий-ионный аккумулятор, который не подлежит самостоятельной замене пользователем. В случае использования аккумулятора в непредусмотренных спецификацией условиях (разборка, дробление, прокалывание или уничтожение при помощи огня или воды) устройство может взорваться.
26. В случае взрыва или возгорания аккумулятора существует опасность выброса вредных химических веществ.
27. Не храните и не перезаряжайте аккумуляторные батареи в холодных или жарких местах – это может вызвать снижение емкости или выход из строя батареи.
28. Не дотрагивайтесь до видеореги́стратора голыми руками, если встроенная батарея протекает. Сразу же обратитесь за помощью в сервисный центр, так как жидкость может протечь в видеореги́стратор и повредить

его. Если жидкость из батареи попала вам на кожу или на одежду, тщательно смойте ее водой. Если жидкость попала вам в глаза, немедленно промойте их большим количеством чистой воды и проконсультируйтесь с врачом.

29. Храните аккумуляторные батареи и зарядное устройство в труднодоступных для детей местах.
30. Использование поврежденных или отслуживших свой срок батарей, а также их неправильная замена могут вызвать взрыв или привести к воспламенению. Утилизируйте старые батареи согласно инструкциям.
31. Используйте только тот тип батарей, который рекомендован производителем устройства.
32. Не касайтесь металлическими предметами штекера зарядного устройства или входного разъема питания видеорегастратора, так как это может привести к короткому замыканию и выходу устройства из строя.
33. Во время зарядки храните видеорегастратор в труднодоступном для детей месте.
34. При подключении видеорегастратора к компьютеру располагайте USB-кабель таким образом, чтобы люди или животные случайно не наступили на него и не выдернули из разъема.
35. Отсоединяйте USB-кабель, когда вы не используете видеорегастратор долгое время.

36. Не извлекайте карту памяти во время выполнения операции чтения/записи, так как это может повлечь за собой повреждение или удаление данных, а также вызвать поломку устройства.
37. Используйте только одобренные производителем либо идущие в комплекте с устройством аксессуары. Использование несовместимых аксессуаров может привести к повреждению устройства, а также к потере гарантии.
38. Регулярно создавайте резервные копии ваших файлов. Производитель не несет ответственности за потерю данных в результате ненадлежащего использования, самостоятельного ремонта или по другим причинам.
39. Выполнение повторяющихся операций, а также длительное удержание устройства в руках могут вызвать усталость кистей, рук, плеч и других частей вашего тела.

Содержание

ВСТУПЛЕНИЕ	1
МЕРЫ ПРЕДОСТОРОЖНОСТИ	2
К ВАШИМ УСЛУГАМ!	13
Комплект поставки	14
Как использовать данное Руководство	15
ВВЕДЕНИЕ	16
Внешний вид и элементы управления	16
Источник питания и зарядка видеорегистратора	19
<i>Источник питания</i>	19
<i>Установка и извлечение батареи</i>	20
<i>Зарядка батареи от автомобильного прикуривателя</i>	21
<i>Зарядка батареи от компьютера</i>	22
Условия эксплуатации видеорегистратора	23
ОСНОВНЫЕ ОПЕРАЦИИ	25
Установка и извлечение батареи	25
Включение/выключение	25
Перезапуск системы	26
Использование карты памяти	27
<i>Установка карты памяти</i>	27
<i>Сохранение данных</i>	28
<i>Извлечение карты памяти</i>	28
Использование автомобильного крепления	29

Регулировка угла наклона камеры	30
Использование инфракрасной подсветки	31
Использование шнура для переноски	31
Работа с компьютером	32
<i>Режим внешнего жесткого диска</i>	<i>32</i>
<i>Режим веб-камеры</i>	<i>34</i>
Подключение к телевизору	34
<i>Подключение к HD-телевизору</i>	<i>35</i>
<i>Подключение к стандартному телевизору</i>	<i>35</i>
ОПИСАНИЕ ИНТЕРФЕЙСА И ОСНОВНЫХ ФУНКЦИЙ	37
Описание основного интерфейса	37
Описание основных функций	37
ВИДЕОСЪЕМКА	39
Вход в режим видеосъемки	39
Съемка видео	40
Приостановка и возобновление съемки видео	41
Приближение/удаление объекта съемки	41
Изменение режима инфракрасной подсветки	41
Включение/выключение экрана	42
Дополнительные функции	42
<i>Вызов контекстного меню</i>	<i>42</i>
<i>Выбор разрешения видео</i>	<i>43</i>
<i>Настройка экспозиции</i>	<i>43</i>
<i>Выбор баланса белого</i>	<i>43</i>
<i>Отображение даты и времени съемки</i>	<i>44</i>

<i>Выбор продолжительности видеоблока</i>	44
<i>Выбор звука затвора</i>	44
<i>Поворот изображения</i>	45
ФОТОСЪЕМКА	46
Вход в режим фотосъемки	46
Съемка фото	47
Приближение/удаление объекта съемки	48
Изменение режима инфракрасной подсветки	48
Включение/выключение экрана	49
Дополнительные функции	49
<i>Вызов контекстного меню</i>	49
<i>Выбор размера фото</i>	49
<i>Выбор качества фото</i>	50
<i>Выбор сюжета</i>	50
<i>Настройка экспозиции</i>	50
<i>Выбор баланса белого</i>	51
<i>Настройка светочувствительности</i>	51
<i>Выбор эффекта</i>	51
<i>Настройка уровня контрастности</i>	52
<i>Настройка резкости</i>	52
<i>Активация предварительного просмотра</i>	52
<i>Отображение даты и времени съемки</i>	53
<i>Активация режима серийной съемки</i>	53
<i>Активация съемки по таймеру</i>	53
<i>Удаление артефактов</i>	54
<i>Активация функции определения лиц</i>	54

ПРОСМОТР	55
Одиночный просмотр	55
<i>Вход в режим одиночного просмотра</i>	55
<i>Переход к следующему/предыдущему файлу</i>	55
<i>Переход в режим просмотра списком</i>	55
<i>Воспроизведение файла</i>	56
<i>Дополнительные функции</i>	56
<i>Вызов контекстного меню</i>	56
<i>Удаление файла</i>	56
<i>Настройка режима слайд-шоу</i>	57
Просмотр списком	57
<i>Вход в режим просмотра списком</i>	57
<i>Переход к следующему/предыдущему файлу</i>	57
<i>Переход к следующей/предыдущей странице списка</i>	58
<i>Переход в режим одиночного просмотра</i>	58
<i>Дополнительные функции</i>	58
<i>Вызов контекстного меню</i>	58
<i>Удаление файла</i>	58
<i>Настройка режима слайд-шоу</i>	59
Воспроизведение видео	59
<i>Старт воспроизведения видео</i>	59
<i>Приостановка и возобновление воспроизведения видео</i>	59
<i>Перемотка вперед/назад по видеофайлу</i>	60
<i>Изменение уровня громкости</i>	60
<i>Создание стоп-кадра</i>	60
<i>Возврат к одиночному просмотру файлов</i>	60
<i>Возврат в режим съемки видео</i>	60

УСТАНОВКИ	61
Вход в режим установок	61
Выбор пункта установок	61
Форматирование карты памяти	61
Выбор языка системного меню	62
Выбор времени автоотключения	62
Возврат к заводским установкам	62
Выбор частоты обновления экрана	63
Выбор стандарта ТВ-выхода	63
Установка даты и времени	63
Выбор режима USB	64
УСТРАНЕНИЕ НЕИСПРАВНОСТЕЙ	65
Устранение неполадок	65
Аппаратная перезагрузка системы	67
ТЕХНИЧЕСКИЕ ХАРАКТЕРИСТИКИ	68

К вашим услугам!

Видеорегистратор к вашим услугам! Основная функция данного устройства – запись видео, однако прибор также поддерживает и другие функции: съемку фото, просмотр отснятого материала, использование в качестве веб-камеры и т.д.

Понятный интерфейс обеспечивает простоту и удобство использования.

Эффективное управление энергопитанием гарантирует надежность и большую продолжительность работы устройства.

Передача данных: просто установите соединение с компьютером при помощи USB-кабеля.

Надежное крепление: крепеж видеорегистратора не составит никаких проблем – чтобы установить устройство на лобовое стекло, достаточно зафиксировать его с помощью кронштейна на присоске.

Удобный просмотр: отснятый материал можно просмотреть на большом экране телевизора.

Прекрасное сочетание богатого функционала, продуманного дизайна и высокого качества изготовления позволит видеорегистратору Treellogic сделать вашу жизнь более насыщенной!

Комплект поставки

Убедитесь в том, что все аксессуары имеются в наличии и находятся в упаковке:

- Видеорегистратор
- Карта памяти SD (опция)
- Автомобильный держатель
- Автомобильное зарядное устройство
- Шнурок для переноски
- USB-кабель
- HDMI-кабель
- AV-кабель
- Руководство пользователя
- Гарантийный талон

В случае несоответствия указанной выше комплектации вашему изделию следует ориентировать на имеющееся изделие.

При обнаружении бракованных деталей, пожалуйста, как можно скорее свяжитесь с вашим продавцом или торговым агентом.

Как использовать данное Руководство

Чтобы правильно использовать видеорегистратор, внимательно прочтите данное Руководство и ознакомьтесь с инструкциями.

Во время чтения вы можете встретить следующие дополнения:

[Примечание] - указывает на пояснение.

[Предупреждение] - указывает на замечание и предупреждение. Пожалуйста, обратите внимание на эту информацию и следуйте соответствующим инструкциям. Несоблюдение указаний может навредить вам и окружающим вас людям.

Данное Руководство может применяться только в отношении данного видеорегистратора.

Введение

В этой главе можно получить информацию о внешних элементах видеорежистратора, а также основные указания, которые помогут научиться основным операциям.

Внешний вид и элементы управления

1. **Инфракрасные лампы.** Используются для обеспечения необходимого уровня освещения при съемке в темное время суток.
2. **Микрофон.** Используется для записи звука при видеосъемке.
3. **Съемный аккумулятор.** Позволяет извлекать и заменять аккумулятор.
4. **[Menu] Кнопка «Меню».** Используется для доступа к панели инструментов контекстного меню.
5. **[Mode] Кнопка «Режим».** Используется для переключения между режимами (видеосъемка или фотосъемка).
6. **[Play] Кнопка «Просмотр».** Используется для перехода в режим просмотра отснятого фото и видео.
7. **[Power] Кнопка включения/выключения питания.** Используется для включения и выключения видеорежистратора.
8. **Крепление для ремешка.** Позволяет прикрепить один шнурок для переноски.

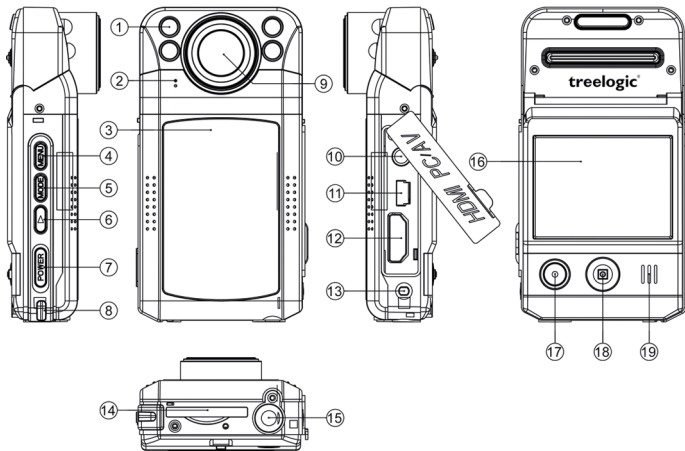
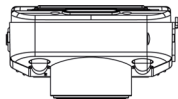

9. **Объектив.** Используется для записи изображения.
10. **AV-выход.** Используется для подключения к стандартному телевизору.
11. **Разъем MiniUSB.** Используется для соединения с компьютером и зарядки через USB-кабель.
12. **Разъем HDMI.** Используется для подключения к HD-телевизору.
13. **[Reset] Кнопка «Сброс».** Позволяет аппаратно перезагрузить систему видеорегистратора при возникновении неполадок.
14. **Слот для карты памяти.** Позволяет присоединить одну карту памяти формата SD/MMC.
15. **Разъем для штатива.** Позволяет присоединить один штатив со стандартным креплением.
16. **Дисплей.** Используется для отображения информации.
17. **[Rec] Кнопка «Запись».** Позволяет запускать и останавливать видеозапись, а также производить фотосъемку.
18. **Пятипозиционный джойстик.** Позволяет перемещаться влево, вправо, вверх и вниз, при нажатии используется для подтверждения выбранного действия.
19. **Динамик.** Используется для воспроизведения звука при просмотре видео.

Источник питания и зарядка видеорегистратора

Перед первым включением видеорегистратора и после длительного хранения устройства полностью зарядите батарею при помощи USB-кабеля.

Источник питания

Видеорегистратор может получать электропитание тремя способами – при помощи аккумуляторной батареи или через USB-кабель от компьютера или автомобильного адаптера питания.

Когда видеорегистратор не подключен к внешнему источнику питания, он работает от батареи. Индикатор заряда [] в правом верхнем углу системного интерфейса указывает на оставшийся заряд батареи. Уровни заряда батареи видеорегистратора:

				
Полностью заряжена	Заряжена на три четверти	Заряжена наполовину	Низкий заряд батареи	Полностью разряжена

Когда видеорегистратор подключен к источнику питания, питание идет от внешнего источника.

В видеорегистраторе используется перезаряжаемая литий-ионная батарея. Обычно (при использовании устройства только для съемки видео) полностью заряженная батарея может поддерживать работу видеорегистратора в течение 4 часов. В процессе использования можно рассчитать приблизительное

время работы видеорегистратора от батареи, так как потребление энергии напрямую зависит от интенсивности использования устройства. Некоторые функции (например, эксплуатация устройства при максимальном уровне яркости дисплея) требуют большего количества энергии, что снижает продолжительность работы от батареи.

[Предупреждение] В видеорегистраторе используется перезаряжаемая литий-ионная батарея. Во избежание ее возгорания и получения ожогов, пожалуйста, не разбирайте, не прокалывайте, не ударяйте и не бросайте батарею в огонь или воду. Аккумулятор может лопнуть, взорваться или загрязнить окружающую среду опасными химическими веществами.

Установка и извлечение батареи

Перед присоединением аккумулятора обязательно выключите устройство и отсоедините USB-кабель. Во избежание повреждения корпуса или аккумулятора тщательно соблюдайте инструкции.

1. Откройте батарейный отсек, сдвинув крышку вниз.
2. Не прилагая чрезмерных усилий, вставьте аккумулятор в отсек, соблюдая полярность и направление установки. Во время установки направляйте аккумулятор вниз и слегка надавливайте.
3. Закройте крышку батарейного отсека, сдвинув ее вверх.

Для извлечения батареи выполните те же действия в обратном порядке:

1. Откройте батарейный отсек, сдвинув крышку вниз.
2. Удерживая аккумулятор за край, противоположный контактам питания, поднимите его вверх, чтобы извлечь из батарейного отсека.
3. Закройте крышку батарейного отсека, сдвинув ее вверх.

Зарядка батареи от автомобильного прикуривателя

Перед первым включением видеорегистратора или после длительного хранения устройства полностью зарядите батарею при помощи USB-кабеля:

1. Вставьте автомобильный адаптер питания в разъем прикуривателя вашего автомобиля.
2. Подключите другой конец переходника к miniUSB-разъему, расположенному на корпусе видеорегистратора, после чего включите видеорегистратор.

[Предупреждение] Во избежание поломки видеорегистратора при скачке напряжения во время работы стартера, пожалуйста, подключайте автомобильный адаптер после запуска двигателя.

[Примечание] Обратите внимание на то, что в некоторых моделях автомобилей питание на разъем прикуривателя подается только при определенном положении ключа зажигания, поэтому потребуются повернуть ключ зажигания в соответствующее положение. Если напряжение на разъем прикуривателя не подается, видеорегистратор заряжаться не будет.

[Предупреждение] Перед первым включением видеорегистратора рекомендуется зарядить аккумулятор в течение 12 часов. Стандартное время зарядки видеорегистратора при последующих циклах составляет около 3 часов.

Зарядка батареи от компьютера

1. Подсоедините штекер miniUSB к разъему miniUSB на корпусе видеорегистратора.
2. Подсоедините другой конец кабеля к компьютеру, после чего включите видеорегистратор.

[Примечание] *Пожалуйста, дождитесь полной зарядки устройства и не удаляйте кабель питания во время зарядки. Пожалуйста, вовремя зарядите батарею, в частности, когда уровень энергии недостаточный или исчерпан.*

Обратите внимание:

- Рекомендованная температура зарядки батареи - от 0 °C до +40 °C.
- Обязательно полностью зарядите батарею перед первым использованием видеорегистратора, а также каждый раз после длительного хранения устройства.
- При появлении сообщения «Низкий заряд батареи» как можно скорее зарядите видеорегистратор.
- Не допускайте чрезмерной зарядки батареи и не допускайте ее полного разряда. Чрезмерная зарядка или разрядка снижает срок службы батареи.

- Батарея может полностью разрядиться, если видеорегистратор не используется в течение длительного времени (более 3-х месяцев). Чтобы избежать чрезмерной разрядки, необходимо полностью заряжать видеорегистратор каждые 3 месяца и всегда держать напряжение батареи выше 50%.
- Если видеорегистратор не используется в течение длительного времени, храните его при температуре от -20°C до +70°C и влажности 10~90%, чтобы поддерживать батарею в надлежащем состоянии.

Условия эксплуатации видеорегистратора

Надлежащие условия эксплуатации видеорегистратора обеспечат его надежную и бесперебойную работу в течение длительного времени. Пожалуйста, используйте видеорегистратор, соблюдая указанные условия эксплуатации, что обеспечит его длительную работу без сбоев.

Для большей сохранности поверхности экрана и защиты его от царапин рекомендуется использование защитной пленки (в комплектацию не входит). Аккуратно очищайте дисплей мягкой тканевой салфеткой, смоченной небольшим количеством средства для очистки экранов. Не разбрызгивайте чистящее средство прямо на дисплей!

[Предупреждение] Перед очисткой обязательно выключайте видеорегистратор! Не роняйте устройство: сильные удары и падения могут повредить дисплей и другие высокоточные детали. На случайные повреждения действие гарантии не распространяется!

Не используйте устройство в следующих условиях окружающей среды: при резких колебаниях температур, при воздействии высоких (более 60°C) или низких (менее 0°C) температур, при наличии вблизи источников высокого напряжения или радиочастотных помех, а также в очень пыльной или влажной среде. Избегайте яркого прямого света: не допускайте попадания сильного светового потока и ультрафиолетового излучения на поверхность видеорегистратора. Не допускайте попадания эрозийных или коррозионных жидкостей на или в устройство, не погружайте его в какие-либо жидкости. Избегайте воздействия радиочастотных помех - радиоволны, излучаемые другим электронным оборудованием, могут негативно отразиться на работе дисплея видеорегистратора. При наличии помех устраните их источник, после чего дисплей вернется в обычное состояние.

[Предупреждение] В аэропортах видеорегистратор подлежит рентгенодефектоскопии при проверке вашего багажа. Не допускайте воздействия на видеорегистратор магнитного детектора (рамки, через которую вы проходите во время проверки) или магнитного искателя (ручного прибора досмотрщика). Эти приборы могут вызвать потерю системных данных. Компания не несет ответственности за подобные последствия!

Основные операции

Установка и извлечение батареи

Перед присоединением аккумулятора обязательно выключите устройство и отсоедините USB-кабель. Во избежание повреждения корпуса или аккумулятора тщательно соблюдайте инструкции.

1. Откройте батарейный отсек, сдвинув крышку вниз.
2. Не прилагая чрезмерных усилий, вставьте аккумулятор в отсек, соблюдая полярность и направление установки. Во время установки направляйте аккумулятор вниз и слегка надавливайте.
3. Закройте крышку батарейного отсека, сдвинув ее вверх.

Для извлечения батареи выполните те же действия в обратном порядке:

1. Откройте батарейный отсек, сдвинув крышку вниз.
2. Удерживая аккумулятор за край, противоположный контактам питания, поднимите его вверх, чтобы извлечь из батарейного отсека.
3. Закройте крышку батарейного отсека, сдвинув ее вверх.

Включение/выключение

Для включения устройства нажмите и удерживайте в течение нескольких секунд кнопку **[Power]**, расположенную на левом торце видеорегистратора – на экране отобразится заставка, после чего появится интерфейс режима «Видео».

Для выключения видеорегистратора нажмите и удерживайте в течение нескольких секунд кнопку **[Power]**.

[Предупреждение] Перед включением видеорегистратора установите карту памяти формата SD/MMC, отформатированную с помощью файловой системы FAT32.

[Примечание] Выключение видеорегистратора в те периоды, когда его использование не требуется, поможет сохранить уровень заряда батареи.

Перезапуск системы

Если видеорегистратор не реагирует на команды и не выполняет требуемые операции, необходимо полностью выключить устройство с помощью кнопки **[Power]**, после чего включить его заново.

Если проблема не исчезла, систему устройства необходимо перезагрузить аппаратно. Для этого слегка надавите любым тонким предметом (например, скрепкой или металлической булавкой) на кнопку **[Reset]**, находящуюся в небольшом отверстии на правом торце корпуса видеорегистратора. Это действие вызовет перезапуск операционной системы устройства и возврат к заводским установкам.

[Предупреждение] Если система дает сбой, несохраненные данные будут утеряны при перезапуске системы. Пожалуйста, регулярно производите резервное копирование важной информации.

Использование карты памяти

Устройство поддерживает карты памяти SD/SDHC/MMC объемом до 32 Гб. Всегда правильно вставляйте карту в слот!

[Предупреждение] Не сдавливайте и не сгибайте карту памяти. Избегайте падения карты и ударов по ней. Не храните карту памяти в местах с повышенной влажностью или температурой. Не допускайте воздействия на карту прямых солнечных лучей. Не допускайте попадания на карту жидких и коррозионных веществ.

Установка карты памяти

Перед присоединением карты памяти обязательно выключите устройство и отсоедините USB-кабель. Во избежание повреждения корпуса, аккумулятора или карты памяти тщательно соблюдайте инструкции.

1. Аккуратно возьмите карту памяти, не касаясь контактов.
2. Плавно вставьте карту памяти в слот, расположив ее этикеткой вверх. Соблюдайте направление установки и не прилагайте чрезмерных усилий. Контакты карты должны быть обращены вниз, а скошенный угол карты должен соответствовать скошенному углу слота.
3. Вдвиньте карту до щелчка.

[Предупреждение] Убедитесь, что контакты карты памяти не загрязнены. Не сдавливайте и не сгибайте карту памяти. Избегайте падения карты и ударов по ней. При установке карты памяти обращайтесь

внимание на правильность расположения ее в слоте. Неправильная установка может повредить саму карту или слот для карты памяти на корпусе видеорегистратора.

Сохранение данных

Сохранение данных с карты памяти можно осуществить как при подключении видеорегистратора к компьютеру через USB-кабель, так и при помощи устройства для чтения флеш-карт.

[Предупреждение] Не извлекайте карту во время передачи данных, а также во время воспроизведения файлов с карты памяти на компьютере.

Извлечение карты памяти

Перед извлечением карты памяти обязательно выключите устройство и отсоедините USB-кабель. Во избежание повреждения корпуса, аккумулятора или карты памяти тщательно соблюдайте инструкции.

1. Слегка нажмите на карту памяти и извлеките карту из слота, не касаясь контактов.
2. Положите карту в чехол или другое надежное место.

[Предупреждение] Не извлекайте карту во время передачи данных, а также во время воспроизведения файлов с карты памяти на компьютере. Не сдавливайте и не сгибайте карту памяти. Избегайте падения карты и ударов по ней.

Использование автомобильного крепления

Пожалуйста, тщательно фиксируйте видеорегистратор при помощи автомобильного держателя на лобовом стекле или на передней панели при использовании в транспортном средстве.

1. Протрите корпус видеорегистратора, объектив и поверхность экрана, используя сухую чистую ткань и специальное средство для очистки. Очистите выбранное место крепления и дайте ему высохнуть.
2. Если температура окружающей среды ниже +15°C, для надежного сцепления рекомендуется слегка подогреть область крепления и присоску.
3. Установите автомобильный кронштейн на выбранное место:
 - Плотно прижмите кронштейн присоской к лобовому стеклу;
 - Нажатием на рычажок фиксатора закрепите присоску на стекле;
 - Отрегулируйте угол наклона кронштейна для обеспечения удобства обзора.
4. Установите и закрепите видеорегистратор на кронштейне:
 - Присоедините видеорегистратор к автомобильному держателю, убедившись, что крепежные выступы держателя совмещены с соответствующими впадинами на корпусе устройства.
 - Плотно зафиксируйте видеорегистратор на кронштейне, уже установленном на лобовом стекле или на приборной панели.

[Предупреждение] Внимательно отнеситесь к установке автомобильного кронштейна! Убедитесь в надежности фиксации видеорегистратора, а также в том, что он не будет препятствовать обзору во время управления транспортным средством. Убедитесь в том, что видеорегистратор надежно зафиксирован. Не устанавливайте устройство в местах расположения подушек безопасности автомобиля и в радиусе их действия.

Регулировка угла наклона камеры

Камера видеорегистратора расположена на шарнире и может поворачиваться по вертикали на угол до 30 градусов. Камера жестко фиксируется лишь в крайних положениях (Рис. 1), однако нормальная работа видеорегистратора



Рисунок 1. Положения камеры при наклоне

возможна и в промежуточных положениях. Угол наклона можно регулировать при любом состоянии видеорегистратора (включен/выключен), в том числе и непосредственно во время записи.

[Предупреждение] При регулировке положения объектива не прилагайте чрезмерных усилий – на механические повреждения действие гарантии не распространяется.

Использование инфракрасной подсветки

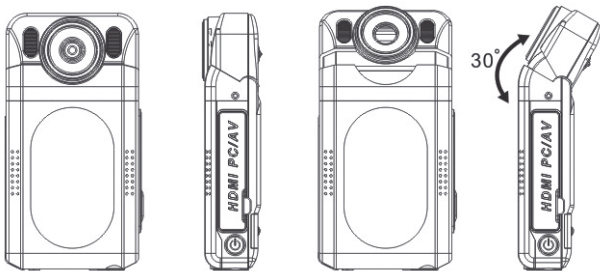
Видеорегистратор оборудован инфракрасными лампами, позволяющими осуществлять съемку в темное время суток или в недостаточно освещенных местах. Система инфракрасной подсветки может работать в трех режимах: Всегда включена, Авто, Выключено. При работе в режиме «Авто» инфракрасная подсветка включается автоматически при попадании видеорегистратора в условия недостаточной освещенности (менее 5 Лк). Как только уровень освещенности достигнет значения 5 Лк, инфракрасная подсветка автоматически выключиться.

[Предупреждение] Инфракрасная подсветка работает только при подключении видеорегистратора к автомобильному адаптеру питания!

Использование шнура для переноски

На корпусе видеорегистратора предусмотрены разъемы для крепления ремешка, предназначенного для более удобного ношения на руке, подвешивания на ремень и т.д. Присоедините ремешок к соответствующим разъемам, убедившись в надежности крепления.

Работа с компьютером

При подключении к компьютеру видеорегистратор может работать в двух режимах: в режиме внешнего жесткого диска и в режиме веб-камеры. Выбор режима осуществляется в пункте «Режим USB» настроек видеорегистратора.

Режим внешнего жесткого диска

Подключите устройство к компьютеру при помощи USB-кабеля, используя разъем miniUSB на корпусе видеорегистратора.

1. Убедитесь в том, что компьютер и видеорегистратор включены.
2. Убедитесь в том, что в пункте «Режим USB» настроек видеорегистратора выбран режим «Внешний диск».
3. Подсоедините miniUSB-разъем кабеля к miniUSB-порту видеорегистратора, после чего вставьте другой разъем кабеля в свободный USB-порт компьютера.
4. Когда видеорегистратор будет подключен к компьютеру, в папке «Мой компьютер» появится вкладка «Съемный диск».

Теперь вы можете копировать файлы с видеорегистратора на компьютер и наоборот, а также создавать резервные копии данных на компьютере для дальнейшего использования.

1. Откройте Windows Explorer или «Мой компьютер» – вы увидите вкладку «Съемный Диск».

2. Перетащите мышкой файлы из папки «Съемный Диск» в любую папку на вашем компьютере.

После завершения передачи данных отключите видеорегистратор от компьютера следующим образом:

1. «Кликните» левой кнопкой мыши на иконку  в правом углу панели задач.
2. Выберите в появившемся меню пункт «Безопасное извлечение устройства». Выберите в списке появившихся устройств видеорегистратор и нажмите кнопку «Остановить».
3. После сообщения об успешном отключении устройства вы можете отсоединить видеорегистратор от USB-кабеля.

[Предупреждение] Не отсоединяйте и не выключайте видеорегистратор при передаче данных или во время воспроизведения на вашем компьютере файлов, хранящихся в памяти устройства, - это может привести к повреждению видеорегистратора или потере данных! Некоторые операции могут прервать соединение между видеорегистратором и компьютером. В этом случае данные, передача которых не была завершена, будут утеряны! Пожалуйста, производите резервное копирование данных на внешнее запоминающее устройство. Компания не несет ответственности за повреждение или потерю данных!

[Примечание] Во время подключения к компьютеру батарея видеорегистратора заряжается автоматически.

Режим веб-камеры

Подключите устройство к компьютеру при помощи USB-кабеля, используя разъем miniUSB на корпусе видеорегистратора.

1. Убедитесь в том, что компьютер и видеорегистратор включены.
2. Убедитесь в том, что в пункте «Режим USB» настроек видеорегистратора выбран режим «Веб-камера».
3. Подсоедините miniUSB-разъем кабеля к miniUSB-порту видеорегистратора, после чего вставьте другой разъем кабеля в свободный USB-порт компьютера.
4. Когда видеорегистратор будет подключен к компьютеру, он автоматически определится системой как внешнее видеоустройство.

Теперь вы можете использовать видеорегистратор в качестве веб-камеры.

[Примечание] Во время подключения к компьютеру батарея видеорегистратора заряжается автоматически. В режиме веб-камеры операции с файлами, сохраненными в видеорегистраторе, будут недоступны.

Подключение к телевизору

Для просмотра снятого фото и видео на большом экране подключите устройство к телевизору.

Подключение к HD-телевизору

Для просмотра отснятого фото и видео на экране HD-телевизора подключите устройство при помощи HDMI-кабеля, используя разъем HDMI на корпусе видеорегистратора.

1. Убедитесь в том, что телевизор и видеорегистратор включены.
2. Подсоедините один конец HDMI-кабеля к HDMI-порту видеорегистратора, после чего вставьте другой разъем кабеля в HDMI-порт телевизора.
3. С помощью пульта ДУ телевизора выберите соответствующий источник видеосигнала.

Теперь вы можете просматривать файлы с видеорегистратора на экране HD-телевизора.

Подключение к стандартному телевизору

Для просмотра отснятого фото и видео на экране стандартного телевизора подключите устройство при помощи AV-кабеля, используя AV-разъем на корпусе видеорегистратора.

1. Убедитесь в том, что телевизор и видеорегистратор включены.
2. Подсоедините один конец AV-кабеля к AV-выходу видеорегистратора, после чего вставьте другие разъемы кабеля в соответствующие порты телевизора (белый для видео, красный для аудио).
3. Нажмите и удерживайте переключатель **[M]** на видеорегистраторе, чтобы войти в режим просмотра отснятого материала.

4. С помощью пульта ДУ телевизора выберите соответствующий источник видеосигнала.

Теперь вы можете просматривать файлы с видеорегистратора на экране стандартного телевизора.

Описание интерфейса и основных функций

Описание основного интерфейса

Сразу после включения видеорегистратор автоматически переходит в режим видеосъемки.

Для перехода в режим фотосъемки необходимо нажать кнопку **[Mode]**.

Чтобы перейти к просмотру видео или изображений, необходимо нажать кнопку **[Play]**.

Для доступа к установкам соответствующего режима необходимо нажать кнопку **[Menu]**.

Чтобы войти в режим настроек видеорегистратора, необходимо нажать кнопку **[Menu]**, затем наклонить джойстик вверх, после чего наклонить джойстик вправо.

Описание основных функций

Видеосъемка	Позволяет записывать видео; приостанавливать и возобновлять запись; приближать/удалять объект съемки; выбирать режим инфракрасной подсветки; включать/выключать экран; выбирать разрешение записываемого ролика; настраивать экспозицию; выбирать баланс белого; разрешать отображение даты и времени; выбирать продолжительность видеоблока; выбирать звук затвора; поворачивать изображение
--------------------	---

Фотосъемка	<p>Позволяет производить фотосъемку; приближать/удалять объект съемки; выбирать режим инфракрасной подсветки; включать/выключать экран; выбирать разрешение фотоснимка; выбирать качество фото; настраивать экспозицию; выбирать баланс белого; выбирать сюжет съемки; настраивать светочувствительность; выбирать эффекты; настраивать уровень контрастности; настраивать резкость; разрешать предварительный просмотр сделанного снимка; разрешать отображение даты и времени съемки; активировать режим серийной съемки и съемки по таймеру; удалять артефакты; активировать функцию определения лиц</p>
Просмотр	<p>Позволяет просматривать записанное фото и видео как в виде одиночных файлов, так и списком; переходить к предыдущему/следующему файлу; переходить к предыдущей/следующей странице списка; удалять выбранный файл; настраивать режим слайд-шоу; перематывать файл вперед/назад; создавать стоп-кадры; регулировать громкость звука при воспроизведении</p>
Установки	<p>Позволяет форматировать карту памяти; выбирать язык системного меню; выбирать время автоотключения; осуществлять сброс настроек; устанавливать частоту обновления экрана; выбирать стандарт ТВ-выхода; устанавливать дату и время; выбирать режим USB</p>

Видеосъемка

Устройство поддържа запис видео со звук в формат AVI.

Вход в режим видеосъемки

В режим видеосъемки видеорегистратор автоматически преходит сразу после включения (Рис. 2). Для перехода в режим видеосъемки из режима фото-съемки необходимо нажать кнопку **[Mode]**.







Рисунок 2. Интерфейс режима съемки видео

В данном режиме отображаются следующие индикаторы и функциональные элементы:

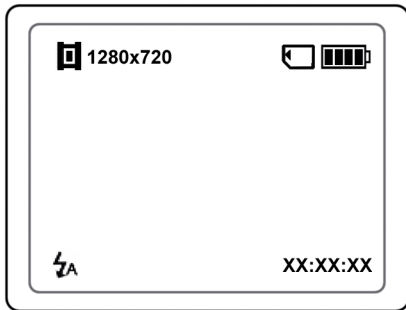
	Режим видеосъемки	Отображает активный режим
1280×720	Разрешение видео	Отображает текущее разрешение видео
	Карта памяти	Отображает текущее состояние карты памяти (подключена/отключена)
	Заряд батареи	Отображает текущий уровень заряда батареи
	Режим инфракрасной подсветки	Отображает активный режим инфракрасной подсветки
XX:XX:XX	Время записи	Отображает время с начала текущего блока (при записи) или время, оставшееся до заполнения карты памяти

Съемка видео

Находясь в режиме видеосъемки, нажмите кнопку **[Rec]** для старта записи видео.

Если прибор подключен к разъему автомобильного прикуривателя, запись видео начнется автоматически после подачи внешнего питания.

[Примечание] *Записанные файлы сохраняются на карту памяти. При заполнении карты памяти новые видеофайлы будут записываться поверх старых, стирая более ранние записи.*

Приостановка и возобновление съемки видео

Во время записи видео нажмите кнопку **[Rec]**, чтобы приостановить запись. Повторное нажатие на кнопку **[Rec]** приведет к возобновлению записи видео.

Если прибор подключен к разъему автомобильного прикуривателя, запись видео автоматически прекращается через 5 секунд после отключения внешнего питания.

Приближение/удаление объекта съемки

Во время записи видео наклоните джойстик вверх нужное количество раз, чтобы приблизить объект съемки (доступно 8-кратное цифровое увеличение). Для удаления объекта съемки наклоните джойстик вниз необходимое количество раз.

Изменение режима инфракрасной подсветки

Во время записи видео наклоните джойстик вправо, чтобы изменить текущий режим работы системы инфракрасной подсветки на требуемый: Всегда включена, Выключена. Рекомендуем вам включать инфракрасную подсвет-

ку при попадании видеорегистратора в условия недостаточной освещенности (менее 5 Лк).

[Предупреждение] Рекомендуем вам использовать инфракрасную подсветку когда видеорегистратор подключен к автомобильному адаптеру питания, так как данная функция требует большого количества энергии и снижает время работы от аккумулятора!

Включение/выключение экрана

Во время записи видео наклоните джойстик влево, чтобы включить экран. Для выключения экрана повторно наклоните джойстик влево.

Дополнительные функции

В режиме видеосъемки также доступны дополнительные функции: выбор разрешения видео, настройка экспозиции, выбор баланса белого, отображение даты и времени съемки, выбор продолжительности одного видеоблока, выбор звука затвора, изменение ориентации изображения на экране во время съемки. Чтобы воспользоваться этими функциями, необходимо вызвать панель инструментов контекстного меню.

Вызов контекстного меню

В режиме видеосъемки нажмите кнопку **[Menu]** для вызова панели инструментов контекстного меню. Открытая панель инструментов контекстного меню закрывается повторным нажатием на кнопку **[Menu]**.

Выбор разрешения видео

В режиме видеосъемки нажмите кнопку **[Menu]** для вызова панели инструментов контекстного меню, после чего, наклоня джойстик вверх или вниз, выберите пункт «Разрешение» и нажмите на джойстик для входа в меню подраздела. Затем, наклоня джойстик вверх или вниз, выберите требуемое разрешение: 1280x720 пикселей, 720x480 пикселей, 640x480 пикселей или 320x240 пикселей. После этого нажмите на джойстик для сохранения изменений.

Настройка экспозиции

В режиме видеосъемки нажмите кнопку **[Menu]** для вызова панели инструментов контекстного меню, после чего, наклоня джойстик вверх или вниз, выберите пункт «Экспозиция» и нажмите на джойстик для входа в меню подраздела. Затем, наклоня джойстик вверх или вниз, выберите требуемое значение экспозиции: -2, -1.7, -1.3, -1, -0.7, -0.3, +0, +0.3, +0.7, +1, +1.3, +1.7, +2. После этого нажмите на джойстик для сохранения изменений.

Выбор баланса белого

В режиме видеосъемки нажмите кнопку **[Menu]** для вызова панели инструментов контекстного меню, после чего, наклоня джойстик вверх или вниз, выберите пункт «Баланс белого» и нажмите на джойстик для входа в меню подраздела. Затем, наклоня джойстик вверх или вниз, выберите требуемое значение баланса белого в зависимости от освещения: Авто, Дневной свет, Облачно, Вольфрамовая лампа, Флуоресцентная лампа. После этого нажмите на джойстик для сохранения изменений.

Отображение даты и времени съемки

В режиме видеосъемки нажмите кнопку **[Menu]** для вызова панели инструментов контекстного меню, после чего, наклоняя джойстик вверх или вниз, выберите пункт «Отображение времени» и нажмите на джойстик для входа в меню подраздела. Затем, наклоняя джойстик вверх или вниз, выберите требуемое значение: Включить или Выключить. После этого нажмите на джойстик для сохранения изменений.

Выбор продолжительности видеоблока

В режиме видеосъемки нажмите кнопку **[Menu]** для вызова панели инструментов контекстного меню, после чего, наклоняя джойстик вверх или вниз, выберите пункт «Время записи» и нажмите на джойстик для входа в меню подраздела. Затем, наклоняя джойстик вверх или вниз, выберите требуемую продолжительность отдельных отрезков – файлов записи: 1 минута, 5 минут или 10 минут. После этого нажмите на джойстик для сохранения изменений.

Выбор звука затвора

В режиме видеосъемки нажмите кнопку **[Menu]** для вызова панели инструментов контекстного меню, после чего, наклоняя джойстик вверх или вниз, выберите пункт «Звук затвора» и нажмите на джойстик для входа в меню подраздела. Затем, наклоняя джойстик вверх или вниз, выберите требуемое значение: Включить или Выключить. После этого нажмите на джойстик для сохранения изменений.

Поворот изображения

В режиме видеосъемки нажмите кнопку **[Menu]** для вызова панели инструментов контекстного меню, после чего, наклоня джойстик вверх или вниз, выберите пункт «Поворот» и нажмите на джойстик для входа в меню подраздела. Затем, наклоня джойстик вверх или вниз, выберите требуемое значение: Нет (стандартное расположение изображения на экране) или Да (изображение на экране во время записи будет перевернуто вверх ногами, а при воспроизведении будет расположено стандартным образом). После этого нажмите на джойстик для сохранения изменений.

[Примечание] Данная опция позволяет поворачивать изображение на 180 градусов для различных вариантов установки в транспортном средстве.

Фотосъемка

Устройство поддържаема съемка фото в формат JPEG.

Вход в режим фотосъемки

Для входа в режим фотосъемки включите видеорегистратор и нажмете кнопку **[Mode]** – на экране отобразится интерфейс режима фотосъемки (Рис. 3).



Рисунок 3. Интерфейс режима фотосъемки

В данном режиме отображаются следующие индикаторы и функциональные элементы:

	Режим фотосъемки	Отображает активный режим
5M	Разрешение фото	Отображает текущее разрешение фото
	Карта памяти	Отображает текущее состояние карты памяти (подключена/отключена)
	Заряд батареи	Отображает текущий уровень заряда батареи
★★★	Качество фото	Отображает текущее качество фото
	Режим инфракрасной подсветки	Отображает активный режим инфракрасной подсветки
XXX	Количество снимков	Отображает количество снимков, оставшееся до заполнения карты памяти

[Предупреждение] В режиме фотосъемки запись видео не производится!

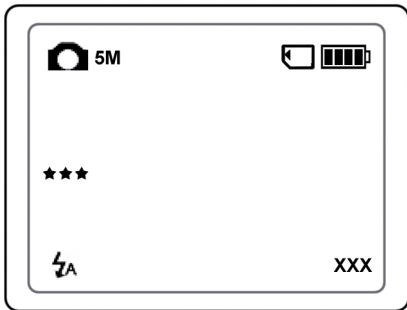
Съемка фото

Находясь в режиме фотосъемки, нажмите кнопку **[Rec]**, чтобы сделать разовый «СНИМОК».

[Примечание] *Записанные файлы сохраняются на карту памяти. При заполнении карты памяти новые фотофайлы будут записываться поверх старых, стирая более ранние снимки.*

Приближение/удаление объекта съемки

В режиме фотосъемки наклоните джойстик вверх нужное количество раз, чтобы приблизить объект съемки (доступно 8-кратное цифровое увеличение). Для удаления объекта съемки наклоните джойстик вниз необходимое количество раз.

Изменение режима инфракрасной подсветки

В режиме фотосъемки наклоните джойстик вправо нужное количество раз, чтобы изменить текущий режим работы системы инфракрасной подсветки на требуемый: Всегда включена, Авто, Выключено. При работе в режиме «Авто» инфракрасная подсветка включается автоматически при попадании видеорегистратора в условия недостаточной освещенности (менее 5 Лк). Как только уровень освещенности достигнет значения 5 Лк, инфракрасная подсветка автоматически выключиться.

[Предупреждение] **Инфракрасная подсветка работает только при подключении видеорегистратора к автомобильному адаптеру питания!**

Включение/выключение экрана

В режиме фотосъемки наклоните джойстик влево, чтобы включить экран. Для выключения экрана повторно наклоните джойстик влево.

Дополнительные функции

В режиме фотосъемки также доступны дополнительные функции: выбор размера и качества фото, настройка экспозиции, выбор баланса белого, настройка светочувствительности, выбор сюжета, настройка уровня контрастности, выбора эффекта, настройка резкости, отображение даты и времени съемки, активация предварительного просмотра, активация режимов съемки по таймеру и серийной съемки, удаление артефактов, активация функции определения лиц. Чтобы воспользоваться этими функциями, необходимо вызвать панель инструментов контекстного меню.

Вызов контекстного меню

В режиме видеосъемки нажмите кнопку **[Menu]** для вызова панели инструментов контекстного меню. Открытая панель инструментов контекстного меню закрывается повторным нажатием на кнопку **[Menu]**.

Выбор размера фото

В режиме фотосъемки нажмите кнопку **[Menu]** для вызова панели инструментов контекстного меню, после чего, наклоняя джойстик вверх или вниз, выберите пункт «Размер» и нажмите на джойстик для входа в меню подраздела.

Затем, наклоня джойстик вверх или вниз, выберите требуемый размер: 12М (4032x3024 пикселей), 8М (3264x2448 пикселей), 5М (2560x1920 пикселей), 3М (2048x1536 пикселей), 2М (1600x1200 пикселей), 1.3М (1280x960 пикселей), VGA (640x480 пикселей). После этого нажмите на джойстик для сохранения изменений.

Выбор качества фото

В режиме фотосъемки нажмите кнопку **[Menu]** для вызова панели инструментов контекстного меню, после чего, наклоня джойстик вверх или вниз, выберите пункт «Качество» и нажмите на джойстик для входа в меню подраздела. Затем, наклоня джойстик вверх или вниз, выберите требуемое качество: Эконом, Стандарт, Максимум. После этого нажмите на джойстик для сохранения изменений.

Выбор сюжета

В режиме фотосъемки нажмите кнопку **[Menu]** для вызова панели инструментов контекстного меню, после чего, наклоня джойстик вверх или вниз, выберите пункт «Сюжет» и нажмите на джойстик для входа в меню подраздела. Затем, наклоня джойстик вверх или вниз, выберите требуемое значение: Авто, Спорт, Ночь, Портрет, Природа, Салют. После этого нажмите на джойстик для сохранения изменений.

Настройка экспозиции

В режиме фотосъемки нажмите кнопку **[Menu]** для вызова панели инструментов контекстного меню, после чего, наклоня джойстик вверх или вниз,

выберите пункт «Экспозиция» и нажмите на джойстик для входа в меню подраздела. Затем, наклоня джойстик вверх или вниз, выберите требуемое значение экспозиции: -2, -1.7, -1.3, -1, -0.7, -0.3, +0, +0.3, +0.7, +1, +1.3, +1.7, +2. После этого нажмите на джойстик для сохранения изменений.

Выбор баланса белого

В режиме фотосъемки нажмите кнопку **[Menu]** для вызова панели инструментов контекстного меню, после чего, наклоня джойстик вверх или вниз, выберите пункт «Баланс белого» и нажмите на джойстик для входа в меню подраздела. Затем, наклоня джойстик вверх или вниз, выберите требуемое значение баланса белого в зависимости от освещения: Авто, Дневной свет, Облачно, Вольфрамовая лампа, Флуоресцентная лампа. После этого нажмите на джойстик для сохранения изменений.

Настройка светочувствительности

В режиме фотосъемки нажмите кнопку **[Menu]** для вызова панели инструментов контекстного меню, после чего, наклоня джойстик вверх или вниз, выберите пункт «ISO» и нажмите на джойстик для входа в меню подраздела. Затем, наклоня джойстик вверх или вниз, выберите требуемое значение: Авто, 100, 200 или 400. После этого нажмите на джойстик для сохранения изменений.

Выбор эффекта

В режиме фотосъемки нажмите кнопку **[Menu]** для вызова панели инструментов контекстного меню, после чего, наклоня джойстик вверх или вниз, выбо-

рите пункт «Эффект» и нажмите на джойстик для входа в меню подраздела. Затем, наклоняя джойстик вверх или вниз, выберите требуемое значение: Ярко, Монохром, Негатив, Сепия, Арт или Выключено. После этого нажмите на джойстик для сохранения изменений.

Настройка уровня контрастности

В режиме фотосъемки нажмите кнопку **[Menu]** для вызова панели инструментов контекстного меню, после чего, наклоняя джойстик вверх или вниз, выберите пункт «Контраст» и нажмите на джойстик для входа в меню подраздела. Затем, наклоняя джойстик вверх или вниз, выберите требуемое значение: Минимум, Стандарт, Максимум. После этого нажмите на джойстик для сохранения изменений.

Настройка резкости

В режиме фотосъемки нажмите кнопку **[Menu]** для вызова панели инструментов контекстного меню, после чего, наклоняя джойстик вверх или вниз, выберите пункт «Резкость» и нажмите на джойстик для входа в меню подраздела. Затем, наклоняя джойстик вверх или вниз, выберите требуемое значение: Минимум, Стандарт, Максимум. После этого нажмите на джойстик для сохранения изменений.

Активация предварительного просмотра

В режиме фотосъемки нажмите кнопку **[Menu]** для вызова панели инструментов контекстного меню, после чего, наклоняя джойстик вверх или вниз, выберите пункт «Предпросмотр» и нажмите на джойстик для входа в меню

подраздела. Затем, наклоня джойстик вверх или вниз, выберите требуемое значение: Включить или Выключить. После этого нажмите на джойстик для сохранения изменений.

Отображение даты и времени съемки

В режиме фотосъемки нажмите кнопку **[Menu]** для вызова панели инструментов контекстного меню, после чего, наклоня джойстик вверх или вниз, выберите пункт «Отображение времени» и нажмите на джойстик для входа в меню подраздела. Затем, наклоня джойстик вверх или вниз, выберите требуемое значение: Дата, Дата и время, Выключить. После этого нажмите на джойстик для сохранения изменений.

Активация режима серийной съемки

В режиме фотосъемки нажмите кнопку **[Menu]** для вызова панели инструментов контекстного меню, после чего, наклоня джойстик вверх или вниз, выберите пункт «Серийная съемка» и нажмите на джойстик для входа в меню подраздела. Затем, наклоня джойстик вверх или вниз, выберите требуемое значение: Включить или Выключить. После этого нажмите на джойстик для сохранения изменений.

Активация съемки по таймеру

В режиме фотосъемки нажмите кнопку **[Menu]** для вызова панели инструментов контекстного меню, после чего, наклоня джойстик вверх или вниз, выберите пункт «Таймер» и нажмите на джойстик для входа в меню подраздела. Затем, наклоня джойстик вверх или вниз, выберите требуемое значение:

Включить или Выключить. После этого нажмите на джойстик для сохранения изменений.

Удаление артефактов

В режиме фотосъемки нажмите кнопку **[Menu]** для вызова панели инструментов контекстного меню, после чего, наклоняя джойстик вверх или вниз, выберите пункт «Удаление шума» и нажмите на джойстик для входа в меню подраздела. Затем, наклоняя джойстик вверх или вниз, выберите требуемое значение: Включить или Выключить. После этого нажмите на джойстик для сохранения изменений.

Активация функции определения лиц

В режиме фотосъемки нажмите кнопку **[Menu]** для вызова панели инструментов контекстного меню, после чего, наклоняя джойстик вверх или вниз, выберите пункт «Лицо» и нажмите на джойстик для входа в меню подраздела. Затем, наклоняя джойстик вверх или вниз, выберите требуемое значение: Определение лица или Захват улыбки. После этого нажмите на джойстик для сохранения изменений.

Просмотр

Устройство поддерживает просмотр, воспроизведение и удаление отснятых файлов. Просмотр возможен как в режиме одиночного просмотра, так и в виде просмотра списком.

Одиночный просмотр

Вход в режим одиночного просмотра

Для входа в режим одиночного просмотра включите видеорегистратор и нажмите кнопку **[Play]** – на экране отобразится последнее снятое фото или первый кадр из последнего записанного видеофайла. Для выхода из режима одиночного просмотра нажмите кнопку **[Mode]**.

Переход к следующему/предыдущему файлу

В режиме одиночного просмотра файлов наклоните джойстик влево для просмотра предыдущего файла. Для просмотра следующего файла наклоните джойстик вправо.

Переход в режим просмотра списком

В режиме одиночного просмотра файлов наклоните джойстик вниз для просмотра файлов в виде списка.

Воспроизведение файла

В режиме одиночного просмотра файлов нажмите на джойстик для старта воспроизведения текущего файла.

Дополнительные функции

В режиме одиночного просмотра файлов также доступны дополнительные функции: удаление файла и настройка режима слайд-шоу. Чтобы воспользоваться этими функциями, необходимо вызвать панель инструментов контекстного меню.

Вызов контекстного меню

В режиме одиночного просмотра файлов нажмите кнопку **[Menu]** для вызова панели инструментов контекстного меню. Открытая панель инструментов контекстного меню закрывается повторным нажатием на кнопку **[Menu]**.

Удаление файла

В режиме одиночного просмотра файлов нажмите кнопку **[Menu]** для вызова панели инструментов контекстного меню, после чего, наклоняя джойстик вверх или вниз, выберите пункт «Удалить» и нажмите на джойстик для входа в меню подраздела. Затем, наклоняя джойстик вверх или вниз, выберите требуемое значение: Да или Нет. После этого нажмите на джойстик для сохранения изменений.

Настройка режима слайд-шоу

В режиме одиночного просмотра файлов нажмите кнопку **[Menu]** для вызова панели инструментов контекстного меню, после чего, наклоня джойстик вверх или вниз, выберите пункт «Слайд-шоу» и нажмите на джойстик для входа в меню подраздела. Затем, наклоня джойстик вверх или вниз, выберите требуемое значение: 3 секунды, 5 секунд, 10 секунд или Выключить. После этого нажмите на джойстик для сохранения изменений.

Просмотр списком

Вход в режим просмотра списком

Для входа в режим просмотра списком включите видеорегистратор и нажмите кнопку **[Play]** – на экране отобразится последний записанный фото или видеофайл, доступный для просмотра. Затем наклоните джойстик вниз – на экране отобразится список файлов, доступных для просмотра, при этом цветом будет выделен самый последний записанный файл. Для выхода из режима просмотра файлов списком нажмите кнопку **[Mode]**.

Переход к следующему/предыдущему файлу

В режиме просмотра файлов списком наклоните джойстик влево для перехода к выделению предыдущего файла. Для перехода к выделению следующего файла наклоните джойстик вправо.

Переход к следующей/предыдущей странице списка

В режиме просмотра файлов списком наклоните джойстик вверх для перехода к предыдущей странице списка файлов. Для перехода к следующей странице списка файлов наклоните джойстик вниз.

Переход в режим одиночного просмотра

В режиме просмотра файлов списком нажмите на джойстик для одиночного просмотра файлов.

Дополнительные функции

В режиме просмотра файлов списком также доступны дополнительные функции: удаление файла и настройка режима слайд-шоу. Чтобы воспользоваться этими функциями, необходимо вызвать панель инструментов контекстного меню.

Вызов контекстного меню

В режиме просмотра файлов списком нажмите кнопку **[Menu]** для вызова панели инструментов контекстного меню. Открытая панель инструментов контекстного меню закрывается повторным нажатием на кнопку **[Menu]**.

Удаление файла

В режиме просмотра файлов списком нажмите кнопку **[Menu]** для вызова панели инструментов контекстного меню, после чего, наклоняя джойстик вверх или вниз, выберите пункт «Удалить» и нажмите на джойстик для вхо-

да в меню подраздела. Затем, наклоня джойстик вверх или вниз, выберите требуемое значение: Да или Нет. После этого нажмите на джойстик для сохранения изменений.

Настройка режима слайд-шоу

В режиме просмотра файлов списком нажмите кнопку **[Menu]** для вызова панели инструментов контекстного меню, после чего, наклоня джойстик вверх или вниз, выберите пункт «Слайд-шоу» и нажмите на джойстик для входа в меню подраздела. Затем, наклоня джойстик вверх или вниз, выберите требуемое значение: 3 секунды, 5 секунд, 10 секунд или Выключить. После этого нажмите на джойстик для сохранения изменений.

Воспроизведение видео

Старт воспроизведения видео

Для старта воспроизведения видео включите видеорегистратор и нажмите кнопку **[Play]** – на экране отобразится последний записанный файл, доступный для просмотра. Наклоня джойстик влево или вправо, выберите видео-файл (файл, отмеченный треугольником), после чего нажмите на джойстик для старта воспроизведения видео.

Приостановка и возобновление воспроизведения видео

Во время воспроизведения видео нажмите на джойстик, чтобы приостановить воспроизведение. Повторное нажатие на джойстик приведет к возобновлению воспроизведения видео с остановленного места.

Перемотка вперед/назад по видеофайлу

Во время воспроизведения видео наклоните джойстик влево несколько раз для перемотки видеофайла назад с ускорением в 2, 4 или 8 раз. Для перемотки видеофайла вперед наклоните джойстик вправо несколько раз.

Изменение уровня громкости

Во время воспроизведения видео наклоните джойстик вниз несколько раз для уменьшения уровня громкости (от 8 до 0). Если вы хотите увеличить уровень громкости (от 0 до 8), наклоните джойстик несколько раз вверх.

Создание стоп-кадра

Во время воспроизведения видео нажмите на джойстик, чтобы приостановить воспроизведение во время требуемого кадра. Затем нажмите кнопку **[Rec]** и дождитесь звукового сигнала, означающего, что выбранный кадр сохранен в виде отдельного снимка. После этого повторно нажмите на джойстик, чтобы возобновить просмотр видеофайла.

Возврат к одиночному просмотру файлов

Во время воспроизведения видео нажмите на джойстик, чтобы приостановить воспроизведение. После чего наклоните джойстик влево или вправо для одиночного просмотра предыдущего или следующего файла соответственно.

Возврат в режим съемки видео

Во время воспроизведения видео нажмите кнопку **[Mode]** для перехода в режим видеосъемки.

Установки

Вход в режим установок

Для входа в режим установок включите видеорегистратор и нажмите кнопку **[Menu]** – на экране отобразится список настроек режима видеосъемки. Затем наклоните джойстик вверх, после чего наклоните джойстик вправо – на экране отобразится список общих настроек видеорегистратора.

Выбор пункта установок

В режиме общих установок, наклоняя джойстик вниз или вверх, выберите требуемый пункт, после чего наклоните джойстик вправо для входа в меню выбранного пункта или кнопку **[Menu]** для возврата в предыдущее меню.

Форматирование карты памяти

В режиме общих установок, наклоняя джойстик вниз или вверх, выберите пункт «Формат», после чего наклоните джойстик вправо – на экране отобразится диалоговое окно форматирования карты памяти. В появившемся диалоге «Отформатировать карту памяти?», наклоняя джойстик влево или вправо, выберите «Да» (если вы хотите отформатировать карту памяти) или «Нет» (если нет необходимости в форматировании карты памяти). После этого нажмите на джойстик для подтверждения выбора или нажмите кнопку **[Menu]** для возврата в предыдущее меню без изменений.

Выбор языка системного меню

В режиме общих установок, наклоня джойстик вниз или вверх, выберите пункт «Язык», после чего наклоните джойстик вправо для входа в меню выбранного пункта. После этого, наклоня джойстик влево или вправо, выберите нужный язык системного меню: Английский, Французский, Немецкий, Итальянский, Испанский, Португальский, Китайский, Японский, Корейский, Русский. После этого нажмите на джойстик для подтверждения выбора или нажмите кнопку **[Menu]** для возврата в предыдущее меню без изменений.

Выбор времени автоотключения

В режиме общих установок, наклоня джойстик вниз или вверх, выберите пункт «Автоотключение», после чего наклоните джойстик вправо для входа в меню выбранного пункта. После этого, наклоня джойстик влево или вправо, выберите требуемое значение: 1 минута, 3 минуты, 5 минут или Всегда включен. После этого нажмите на джойстик для подтверждения выбора или нажмите кнопку **[Menu]** для возврата в предыдущее меню без изменений.

Возврат к заводским установкам

В режиме общих установок, наклоня джойстик вниз или вверх, выберите пункт «Сброс настроек», после чего наклоните джойстик вправо – на экране отобразится диалоговое окно возврата к заводским установкам. В появившемся диалоге «Сбросить настройки?», наклоня джойстик влево или вправо, выберите «Да» (если необходимо выполнить сброс всех настроек в первоначальное состояние, установленное на заводе) или «Нет» (если нет

необходимости в возврате к заводским установкам). После этого нажмите на джойстик для подтверждения выбора или нажмите кнопку **[Menu]** для возврата в предыдущее меню без изменений.

Выбор частоты обновления экрана

В режиме общих установок, наклоня джойстик вниз или вверх, выберите пункт «Частота экрана», после чего наклоните джойстик вправо для входа в меню выбранного пункта. После этого, наклоня джойстик влево или вправо, выберите требуемое значение: 50 Гц или 60 Гц. После этого нажмите на джойстик для подтверждения выбора или нажмите кнопку **[Menu]** для возврата в предыдущее меню без изменений.

Выбор стандарта ТВ-выхода

В режиме общих установок, наклоня джойстик вниз или вверх, выберите пункт «ТВ-выход», после чего наклоните джойстик вправо для входа в меню выбранного пункта. После этого, наклоня джойстик влево или вправо, выберите требуемое значение: PAL или NTSC. После этого нажмите на джойстик для подтверждения выбора или нажмите кнопку **[Menu]** для возврата в предыдущее меню без изменений.

Установка даты и времени

В режиме общих установок, наклоня джойстик вниз или вверх, выберите пункт «Дата и время», после чего наклоните джойстик вправо для входа в

меню выбранного пункта. После этого, наклоня джойстик влево или вправо для переключения между полями (часы/минуты или год/месяц/день) или наклоня джойстик вверх или вниз для установки значения каждого поля, установите текущую дату и время. После этого нажмите на джойстик для подтверждения выбора или нажмите кнопку **[Menu]** для возврата в предыдущее меню без изменений.

Выбор режима USB

В режиме общих установок, наклоня джойстик вниз или вверх, выберите пункт «Режим USB», после чего наклоните джойстик вправо для входа в меню выбранного пункта. После этого, наклоня джойстик влево или вправо, выберите требуемое значение: Внешний диск или Веб-камера. После этого нажмите на джойстик для подтверждения выбора или нажмите кнопку **[Menu]** для возврата в предыдущее меню без изменений.

Устранение неисправностей

Устранение неполадок

Если ваш видеорегистратор не работает, пожалуйста, ознакомьтесь со следующими способами устранения неполадок. Если после этого проблема остается, пожалуйста, свяжитесь с нашим отделом по работе с клиентами.

Проблема	Рекомендации
Устройство не включается	Проверьте уровень заряда батареи
	После подключения устройства к источнику питания проверьте, включается устройство или нет
	Если устройство после полной зарядки по-прежнему не включается, свяжитесь с нашим отделом по работе с клиентами
Видеорегистратор «завис»	Попробуйте выключить и заново включить устройство. Если это не помогает – выполните сброс настроек кнопкой [Reset]
Невозможно сделать запись видео	Попробуйте изменить разрешение видео
	Установите другую карту памяти
	Убедитесь, что карта памяти установлена правильно (во время установки должен быть слышен щелчок)
	Удалите ненужные файлы с карты памяти, чтобы освободить место

Проблема	Рекомендации
Видеоролики и фотографии нечеткие	Убедитесь, что линза объектива чистая; протрите пыль и грязь перед тем, как приступить к съемке
Устройство не воспроизводит звук через динамик	Могут возникать проблемы со звуком в поврежденных файлах, проверьте, не поврежден ли аудиофайл; попробуйте воспроизвести другой файл для проверки
Невозможно передать изображение на экран телевизора через HDMI-кабель	Убедитесь, что оба конца HDMI-кабеля плотно подсоединены к разъему видеорегистратора и разъему телевизора
	Проверьте, правильно ли выбран источник видеосигнала в телевизоре
Невозможно передать изображение на экран телевизора через AV-кабель	Убедитесь, что оба конца AV-кабеля плотно подсоединены к разъему видеорегистратора и разъемам телевизора
	Проверьте, правильно ли выбран источник видеосигнала в телевизоре
На экране непонятные символы	Убедитесь, что верно выбран язык системного меню. Для корректного отображения кириллицы необходимо выбрать пункт «Русский» в списке доступных языков
Связь с компьютером не устанавливается	Проверьте, надежно ли подсоединен кабель к USB-порту компьютера и к видеорегистратору
	Подсоедините USB-кабель непосредственно к компьютеру – не подсоединяйте видеорегистратор через USB-разветвитель
	Выполните сброс настроек кнопкой [Reset], предварительно отключив USB-кабель

Проблема	Рекомендации
Невозможно сохранить файлы на компьютер	Проверьте правильность и надежность подключения USB-кабеля к компьютеру и видеорегистратору – возможно, поврежден USB-кабель
	Убедитесь в исправности карты памяти и корректности ее расположения в слоте видеорегистратора
	Проверьте состояние карты памяти
	Выполните сброс настроек кнопкой [Reset]
	Осуществите возврат к заводским установкам

Аппаратная перезагрузка системы

Если устройство или текущая программа работают с ошибками или не работают, устройство «зависло» и не реагирует на нажатия на экран, можно попытаться перезагрузить систему. Для этого нажмите тонким и острым предметом (например, скрепкой или булавкой) на кнопку **[Reset]** и удерживайте около 5-ти секунд. После этого попробуйте включить устройство, используя кнопку **[Power]**.

Технические характеристики

Модель	Treelogic TL-DVR2002TID
Сенсор	1/2" CMOS, 5 Мпикс.
Объектив	4 линзы FixFocus, 7.45 мм, поворотный (угол поворота - 30°)
Углы обзора	120° (по диагонали)
Минимальная освещенность	0,1 Лк
Скорость затвора	1/ - 1/1000 с
Расстояние фокусировки	От 12 см до бесконечности
Экспокоррекция	+/- 2 EV с шагом 1/3 ступени
Баланс белого	Авто / Дневной свет / Облачно / Вольфрамовая лампа / Флуоресцентная лампа
Светочувствительность (ISO)	Авто / 100 / 200 / 400
Увеличение (ZOOM)	8x (цифровой)
Экран	2,0" (320x240 пикселей), TFT цветной
Процессор	STK2265
Объем встроенной памяти	32 Мб (для системных нужд)

Операционная память	128 Мб SDRAM
Слот для карты памяти	SD/MMC, до 32 Гб
Управление	Механическое (кнопки)
Динамик	Моно (1 Вт)
Микрофон	Встроенный (для записи звука)
ИК-подсветка	Есть, 4 лампы
Режимы ИК-подсветки	Всегда включена, Выключена
Возможности	Видео- и фотосъемка, просмотр отснятого фото и видео
Формат видео	AVI
Параметры видеосъемки	<ul style="list-style-type: none"> • 1280x720 пикс. (30 кадр/с) • 720x480 пикс. (30 кадр/с) • 640x480 пикс. (30 кадр/с) • 320x240 пикс. (30 кадр/с)
Возможности видеосъемки	<ul style="list-style-type: none"> • Циклическая запись блоками по 1, 5 и 10 минут • Приближение/удаление объекта съемки • Настройка экспозиции • Выбор баланса белого • Отображение даты и времени съемки • Поворот на 180 градусов

Возможности просмотра видео	<ul style="list-style-type: none"> • Просмотр в полноэкранном режиме • Перемотка вперед/назад • Стоп-кадр • Регулировка уровня громкости • Удаление файла
Формат изображений	JPEG
Параметры фотосъемки	<ul style="list-style-type: none"> • 4032x3024 пикс. (12M) • 3264x2448 пикс. (8M) • 2560x1920 пикс. (5M) • 2048x1536 пикс. (3M) • 1600x1200 пикс. (2M) • 1280x960 пикс. (1.3M) • 640x480 пикс. (VGA)
Возможности фотосъемки	<ul style="list-style-type: none"> • Выбор качества фото • Настройка экспозиции • Выбор сюжета • Выбор баланса белого • Настройка светочувствительности • Выбор эффекта • Настройка уровня контрастности • Настройка резкости • Предварительный просмотр снимка • Отображение даты и времени съемки

	<ul style="list-style-type: none"> • Серийная съемка • Съемка по таймеру • Удаление артефактов и фоновых шумов • Функция определения лиц
Возможности просмотра фото	<ul style="list-style-type: none"> • Просмотр в полноэкранном режиме • Слайд-шоу • Удаление файла
Дополнительно	Отключение экрана, использование в качестве веб-камеры, автоматическая запись видео при подаче питания от автомобиля
Питание	Съемный Li-Ion аккумулятор, 1000 мА/ч (3,7 В)
Рабочее напряжение	5 В
Потребляемый ток	0,5 А
Время автономной работы	Около 4 часов при съемке видео
Зарядка элементов питания	От USB (4 часа), от прикуривателя (2 часа)
Поддержка операционных систем	Windows XP/Vista/Windows 7
Интерфейс	USB 2.0 High Speed
Разъемы	<ul style="list-style-type: none"> • MiniUSB • HDMI • AV-выход (PAL/NTSC) • Слот для карты памяти

Условия работы	Влажность 20~80%, температура от 0 до +40 °С
Условия хранения	Влажность 10~90%, температура от -20 до +70 °С
Размеры	51,2 x 99,3 x 29,9 мм
Вес	90 г



info@treeLogic.ru

www.treeLogic.ru