

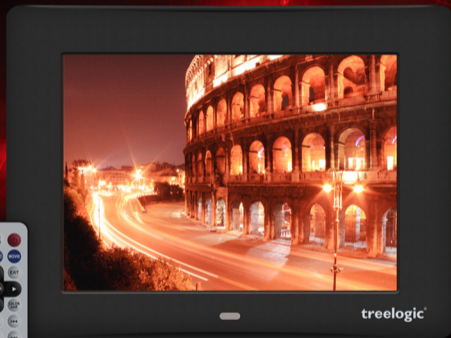

# Краткое руководство



Цифровая фоторамка

**TreeLogic**® TL-DPF 801

## Основные характеристики

- Экран 8" (20,32 см) TFT LCD, соотношение сторон: 4х3
- Пульт дистанционного управления
- Питание от сети
- Встроенные часы, календарь и будильник
- Поддержка графических файлов: JPEG
- Поддержка музыкальных форматов: MP3, WMA
- Поддержка видео форматов: AVI, MPG, DAT, VOB, MP4
- Поддержка карт памяти SD/MMC/MS и USB флеш накопителей
- Автоматический запуск слайд шоу с музыкальным сопровождением
- Таймер автоматического включения и выключения
- Подключение к компьютеру по интерфейсу USB 2.0
- Различные эффекты смены фотографий
- Функции поворота и отражения изображений
- Настройка яркости, контрастности, насыщенности цветов
- Ландшафтная и портретная установка на поверхности
- Встроенная память 16 Мб





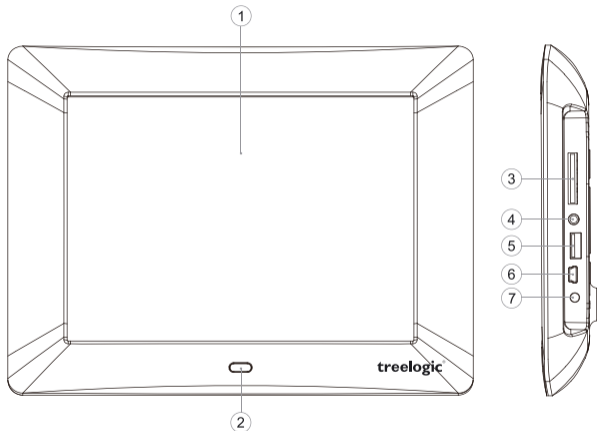

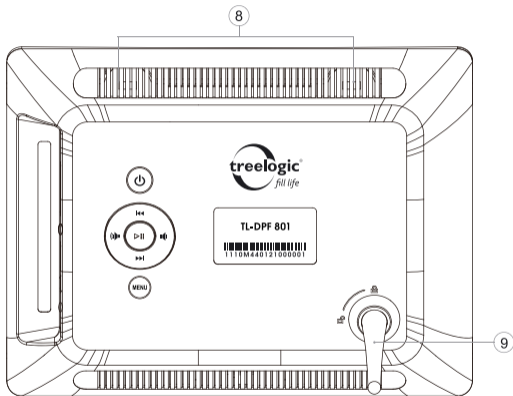
## Внешний вид и элементы управления

1. Дисплей
2. Датчик дистанционного управления
3. Слот для карты памяти SD/MS/MMC
4. Разъем для подключения наушников (jack 3,5 мм)
5. Разъем USB для подключения внешних USB-устройств
6. Разъем miniUSB для соединения с компьютером
7. Разъем питания
- 8.Stereo динамики
9. Ножка









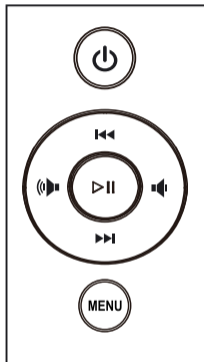

## Клавиши управления

1. [  ] **Включение/выключение питания.** Нажмите эту клавишу для перевода устройства в режим ожидания. Для возобновления работы устройства нажмите клавишу еще раз.
2. [  ] **Вверх / Предыдущий файл.** Клавиша перехода к предыдущему файлу, перемещения вверх, отражения изображения по вертикальной оси.
3. [  ] **Вниз / Следующий файл.** Клавиша перехода к следующему файлу, перемещения вниз, отражения изображения по горизонтальной оси.
4. [  ] **Вправо / Звук громче.** Клавиша увеличения громкости звука, перемещения вправо, поворота изображения.
5. [  ] **Влево / Звук тише.** Клавиша уменьшения громкости звука, перемещения влево, поворота изображения.
6. [  ] **Клавиша «Старт/Пауза/ Ввод».** Используйте эту клавишу для воспроизведения или паузы проигрываемого файла или слайд-шоу, подтверждения выбранной операции.
7. [ **MENU** ] **Меню.** Нажмите эту клавишу для возврата в главное меню.



## Пульт дистанционного управления

1. [  ] **Включение/выключение питания.** Нажмите эту клавишу для перевода устройства в режим ожидания. Для возобновления работы устройства нажмите клавишу еще раз.
2. [ **SLIDESHOW** ] **Слайд-шоу.** Нажмите эту клавишу для запуска слайд-шоу с музыкальным сопровождением.
3. [  ] **Клавиша отключения звука.** Для включения звука нажмите клавишу еще раз.
4. [ **PHOTO** ] **Фото.** Используйте эту клавишу для просмотра изображений с карты памяти или USB устройства.
5. [ **MOVIE** ] **Видео.** Используйте эту клавишу для проигрывания видео файлов с карты памяти или USB устройства.
6. [ **MUSIC** ] **Музыка.** Используйте эту клавишу для проигрывания аудио файлов с карты памяти или USB устройства.
7. [  ] **Клавиша «Старт/Пауза».** Используйте эту клавишу для воспроизведения или паузы проигрываемого файла или слайд-шоу.
8. [ **ENTER** ] **Клавиша «Ввод».** Клавиша подтверждения выбранной операции.
9. [  ] [  ] [  ] [  ] **Клавиши управления.** Используйте эти клавиши для перемещения

по меню, перехода к следующему\предыдущему файлу, поворота и отражения изображений.

10. **[SETUP] Настройки.** Нажмите эту клавишу для перехода в меню настроек устройства.
11. **[VOL+] [VOL-]** Клавиши увеличения/уменьшения громкости звука.
12. **[EXIT] Меню.** Нажмите эту клавишу для возврата в главное меню.
13. **[CALENDAR] Календарь.** Нажмите эту клавишу для просмотра календаря.
14. **[ << ] [ >> ] Назад/вперед.** Нажмите клавишу [ << ] для ускоренного воспроизведения аудио или видео файла назад. Нажмите клавишу [ >> ] для ускоренного воспроизведения аудио или видео файла вперед.
15. **[ <<< ] [ >>> ] Предыдущий/следующий.** Используйте эти клавиши для перехода к предыдущему или следующему изображению, аудио или видео файлу.

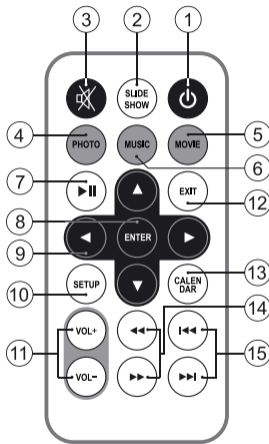



## Первое включение

1. Вверните ножку опоры. Вы можете установить фоторамку как горизонтально, так и вертикально.

**[Примечание]:** данная модель не поддерживает функцию автоматической смены ориентации изображения. Для поворота изображения воспользуйтесь клавишами направления [ ◀ ] или [ ▶ ] на корпусе фоторамки или пульте ДУ.

2. Удалите защитную пленку с экрана.
3. Подключите адаптер питания к разъему на корпусе устройства, затем к сетевой розетке. Цифровая фоторамка включится автоматически.
4. Вставьте карту памяти или USB накопитель с изображениями, аудио и видео файлами в фоторамку.
5. Удалите пластиковую прокладку в батарейном отсеке пульта ДУ.

## Включение/выключение

Для включения цифровой фоторамки нажмите клавишу [ ⏻ ] на пульте ДУ или на корпусе устройства. Для выключения нажмите клавишу [ ⏻ ] еще раз.

Если цифровая рамка не используется в течении определенного времени, она переходит в демонстрационный режим. Для возврата в главное меню нажмите любую клавишу.

## Работа с компьютером

Цифровая фоторамка TL-PDF 801 не поддерживает прямое копирование файлов с компьютера во внутреннюю память устройства.

При подключении устройства к компьютеру, копирование происходит на внешнюю карту памяти, вставленную в фоторамку или на USB накопитель.

## Главное меню

Главное меню отображается сразу после включения фоторамки и предоставляет доступ к 11 основным разделам меню: «Слайд-шоу», «Фото», «Аудио», «Видео», «Файлы», «Питание», «Избранное», «Календарь», «Часы», «Будильник», «Установки». Для возврата в главное меню из других режимов нажмите клавишу [Exit] на пульте ДУ или клавишу [Menu] на корпусе фоторамки.

## Слайд-шоу

В режиме слайд-шоу фоторамка воспроизводит изображения формата JPEG и аудиофайлы форматов MP3 и WMA.

В главном меню выберите раздел «Слайд-шоу». Выберите источник изображений и аудиофайлов: USB носитель или карту памяти. Устройство автоматически определит наличие

изображений и аудиофайлов в памяти внешнего носителя. После сканирования устройство перейдет к воспроизведению графических файлов с музыкальным сопровождением в порядке очередности их записи.

Для управления настройками слайд-шоу нажмите **[SETUP]** и перейдите в меню «Фото». В этом меню вы можете настроить скорость смены кадров, эффект перехода, размер изображений и режим слайд-шоу.

## Фото

Фоторамка воспроизводит фотографии и изображения формата JPEG.

В главном меню выберите раздел «**Фото**». Выберите источник изображений: USB носитель или карту памяти. Устройство автоматически определит наличие графических файлов на внешнем носителе и отобразит их списком или иконками.

Для настройки вида отображения файлов в проводнике нажмите **[SETUP]**, перейдите в меню «Фото», выберите «Режим просмотра» и установите параметр «Иконки» или «Проводник».

Слайд-шоу изображений начнется автоматически, если данный параметр установлен в настройках автопроизведения. Для настройки данного параметра нажмите **[SETUP]**, перейдите в раздел «Автопроизведение», выберите «Фото», и установите параметр «Вкл.» или «Выкл.»

## Музыка

Фоторамка воспроизводит аудиофайлы форматов MP3, WMA.

В главном меню выберите раздел **«Музыка»**. Выберите источник аудиофайлов: USB носитель или карту памяти. Устройство автоматически определит наличие аудиофайлов на внешнем носителе и отобразит их список.

Воспроизведение музыкальных файлов начнется автоматически, если данный параметр установлен в настройках автовоспроизведения. Для настройки данного параметра нажмите **[SETUP]**, перейдите в меню «Автовоспроизведение», выберите «Музыка», и установите параметр «Вкл.» или «Выкл.»

## Видео

Фоторамка поддерживает просмотр видео в форматах AVI, MPG, DAT, VOB, MP4.

В главном меню выберите раздел **«Видео»**. Выберите источник видеофайлов: USB носитель или карту памяти. Устройство автоматически определяет наличие видео файлов на внешнем носителе и отобразит их список.

Воспроизведение видео файлов начнется автоматически, если данный параметр установлен в настройках автовоспроизведения. Для настройки данного параметра нажмите **[SETUP]**, перейдите в меню «Автовоспроизведение», выберите «Видео», и установите параметр «Вкл.» или «Выкл.»

## Избранное

В главном меню выберите раздел «**Избранное**». Данный режим запускает слайд-шоу изображений, сохраненных во внутренней памяти устройства.

Для управления настройками слайд-шоу нажмите [**SETUP**] и перейдите в меню «Фото». В этом меню вы можете настроить скорость смены кадров, эффект перехода, размер изображений и режим слайд-шоу.

### **Смена фона главного меню.**

Для настройки данного параметра нажмите [**SETUP**], перейдите в меню «Пользователь», выберите «Тип заставки», и установите параметр «Избранное». В главном меню выберите раздел «Избранное». Во время воспроизведения слайд-шоу, выберите изображение и нажмите [ENTER]. Устройство предложит вам установить выбранное изображение в качестве фоновой заставки. Подтвердите ваш выбор.

## Файлы

В главном меню выберите раздел «**Файлы**». В данном разделе вы можете копировать файлы с внешних устройств во внутреннюю память фоторамки или удалять уже записанные файлы.

## Питание/таймер включения и выключения

В главном меню выберите раздел «**Питание**». В данном разделе вы можете установить таймер автоматического включения и выключения фоторамки.

## Будильник

В главном меню выберите раздел «**Будильник**». В данном разделе вы можете установить будильник.

## Часы

В главном меню выберите раздел «**Часы**». С помощью меню этого раздела вы можете перевести устройство в режим отображения электронных часов или часов с календарем. Так же в данном разделе вы можете установить время.

## Календарь

В главном меню выберите раздел «**Календарь**». С помощью меню этого раздела вы можете перевести устройство в режим отображения календаря. Так же в данном разделе вы можете установить дату.

## Установки

В главном меню выберите раздел «**Установки**». В данном разделе вы можете управлять настройками фоторамки.

### Фото

Установки этого меню позволяют настроить следующие параметры:

- **Интервал:** скорость смены фотографий в время слайд-шоу
- **Эффект перехода:** выбор эффекта смены фотографий в время слайд-шоу
- **Тип дисплея:** выбор размера изображения
- **Режим слайд-шоу:** выбор режима слайд-шоу
- **Режим просмотра:** выбор типа отображения файлов в проводнике

### Автовоспроизведение

Установки этого меню позволяют настроить следующие параметры:

- **Фото:** автозапуск после входа в режим просмотра фото
- **Музыка:** автозапуск после входа в режим прослушивания музыкальных файлов

- **Видео:** автозапуск после входа в режим просмотра видео файлов
- **Автовоспроизведение:** автовоспроизведение файлов при включении фоторамки

## Дисплей

Установки этого меню отвечают за качество отображаемой картинки. Комбинируя их, вы можете добиться наиболее приятного для вас режима отображения.

## Пользователь

Установки этого меню позволяют настроить следующие параметры:

- **Язык меню:** English, French, German, Italian, Spanish, Portuguese, Dutch, Русский
- **Кодировка:** Западноевропейская, Центрально европейская, Кириллическая
- **Тип заставки:** заставка по умолчанию/избранное
- **Режим повтора:** режим повтора файлов во время слайд-шоу или автовоспроизведения
- **Носитель:** Выбор носителя и типа карты памяти
- **Сброс настроек:** загрузка заводских параметров





[info@treelogic.ru](mailto:info@treelogic.ru)

[www.treelogic.ru](http://www.treelogic.ru)